

LIFE SMART® is a registered trademark of
Supply Chain Sources LLC., All Rights Reserved.

model #HT1013US

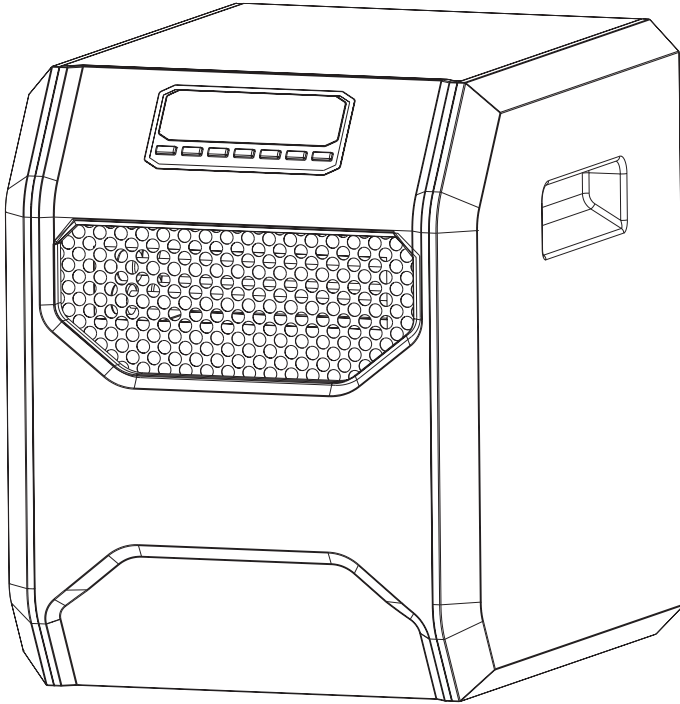

ATTACH YOUR RECEIPT HERE

Purchase Date _____ Serial Number (located on back of unit) _____



Questions, problems, missing parts? Contact technical support department at
657-341-0362, 9:00 a.m. - 5 p.m., PST, Monday - Friday or visit us online at
www.lifesmartcomfort.com
Please have your model and serial number ready

TABLE OF CONTENTS

Package Contents	3
Safety Information	4
Frequently Asked Questions	6
Preparation	8
Troubleshooting	8
Control Panel	9
Remote Control	10
Operating Instructions	11
Care and Maintenance	13
One-Year Limited Warranty	14
Replacement Parts List	15



PACKAGE CONTENTS

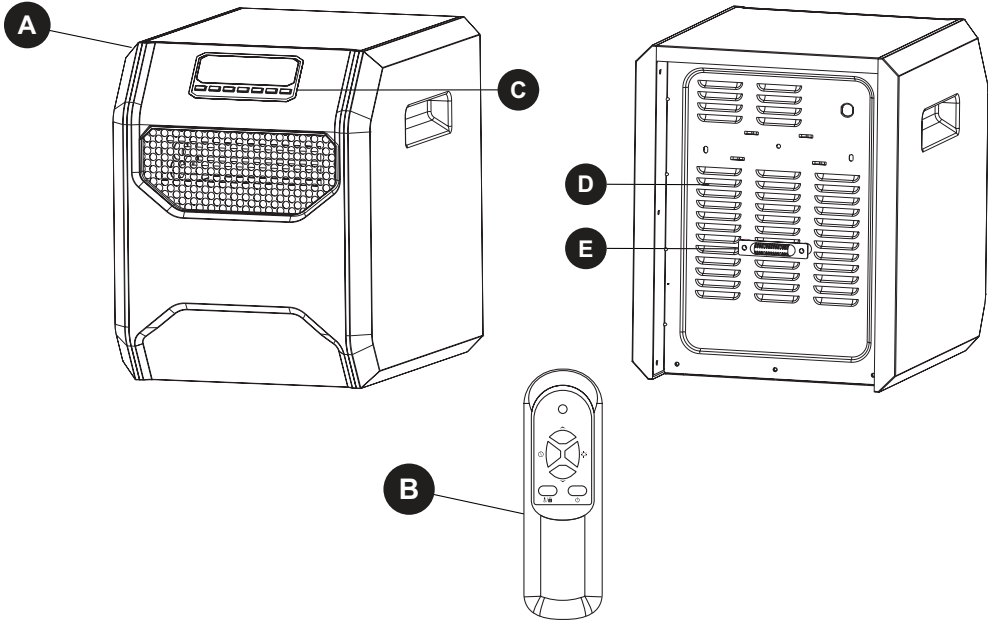

PART	DESCRIPTION	QUANTITY
A	Infrared Heater	1
B	Remote Control	1
C	Control Panel (pre assembled to Infrared Heater (A))	1
D	Air Intake	1
E	Temperature Sensor (pre assembled to Infrared Heater(A))	1



Please read and understand this entire manual before attempting to assemble, operate, or install the product.

IMPORTANT SAFETY INSTRUCTIONS

 **WARNING:** POTENTIAL ELECTRICAL HAZARD IF NOT ADHERED TO. When using electrical appliances, basic precautions should always be followed to reduce the risk of fire, electric shock, and injury to persons, including the following:

- This heater must be plugged into a 120 V, 15 amp (or more) circuit of its own. Do not plug anything else into the same circuit. If unsure if your home meets this specification, consult a certified electrician prior to use. **Risk of fire, overheating, malfunction, property damage, injury, or even death may result if not adhered to!**
- Connect to a properly grounded, 3-prong outlet only. Do not connect the heater to extension cords, surge protectors, timers, direct breakers, or an outlet with other appliances connected to the same outlet. **Risk of fire, overheating, malfunction, property damage, injury, or even death may result if not adhered to!**
- This heater is hot when in use. To avoid burns, do not let bare skin touch hot surfaces. Use handles (certain models) or wheels to move this heater.
- Keep combustible materials, such as furniture, pillows, bedding, papers, clothes, and curtains at least 3 ft. (0.9 m) from the front of the heater and keep them away from the sides and rear of the heater.
- Extreme caution is necessary when any heater is used by or near children, invalids, pets, or when the heater is left operating unattended.
- Always unplug the heater when not in use.
- Do not operate any heater with a damaged cord or plug or after the heater malfunctions, has been dropped, or damaged in any manner. Contact the manufacturer for resolution options.
- Do not use outdoors. Exposure to outdoor elements such as rain, snow, sun, wind, or extreme temperatures may cause the heater to become a safety hazard.
- This heater is not intended for use in bathrooms, laundry areas, and similar indoor locations, nor any locations that use GFCI outlets.
- Never place the heater where it may fall into a bathtub or other water receptacles.
- Do not run the cord under carpet. Do not cover the cord with throw rugs, runners, or similar coverings. Arrange the cord away from traffic areas and where it will not be tripped over.
- The heater must be plugged into a wall outlet that is a dedicated circuit with a minimum 15 amp rating on that individual circuit.
- To disconnect the heater, first turn the power button to the OFF position and then remove the plug from the wall outlet.
- Do not allow foreign objects to enter or block any ventilation or exhaust opening as this may cause electric shock, fire, or damage the heater.
- Allow at least 3 ft. of unobstructed space to the front and rear of the heater to allow for maximum heat, air, and ventilation flow.
- A heater has hot and arcing or sparking parts inside. Do not use it in areas where gasoline, paint, or flammable liquids are used or stored, nor use flammable solvents to clean the heater. Keep the heater dry at all times.
- Use this heater only as described in this manual. Any other use not recommended by the manufacturer may cause fire, electric shock, or injury to persons.
- Do not use abrasive solvents to clean the heater as it may cause damage to the finish or casing.
- To prevent a possible fire, do not block air intakes or exhaust in any manner. Do not use on soft surfaces, like a bed, where opening may become blocked.
- Always plug heaters directly into a wall outlet/receptacle. Never use with an extension cord or relocatable power tap (outlet/power strip).

SAVE THESE INSTRUCTIONS



⚠ SAFETY INFORMATION

Child Lock Safety Feature

Press and hold the child lock button located on the control panel for 5 seconds or remote control for 3 seconds. Locking is confirmed when a buzzer rings and the control panel displays "CL". When locked, the control panel and remote control (if provided) will not function.



To unlock the control panel or remote (if provided), repeat this procedure. Unlocking is confirmed when a buzzer rings and the lock indication disappears.

Tip-Over Safety Feature

This heater is equipped with a tip-over safety feature. Once the heater is tipped over, an internal switch will automatically shut the heater off. Once the heater is restored to an upright position, the heater will reset. To continue operation, turn on the heater using the control panel or supplied remote control (if provided) on the heater.

Overheat Safety Feature

This heater is equipped with an overheat safety feature. When the internal components of the heater reach a certain temperature that could cause overheating or possible fire, the heater will automatically shut off.

⚠ WARNING: TO PREVENT ELECTRICAL SHOCK, MATCH THE WIDE BLADE OF THE PLUG TO THE WIDE SLOT OF THE RECEPTACLE AND FULLY INSERT.

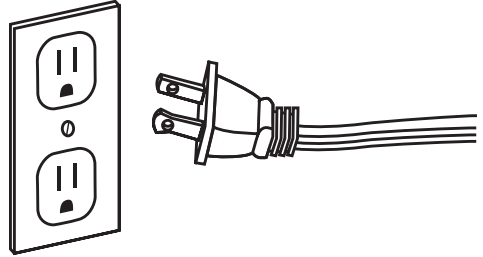

⚠ WARNING: It is normal for the power cord to feel warm to the touch. However, a loose fit between the outlet and the plug may cause overheating of the plug. If this occurs, try inserting the plug into a different outlet. Contact a qualified electrician to inspect the original outlet for damage.

Specifications

Voltage Rating	120 V (60 Hz)
Power Consumption	1,000 W/1,500 W
Unit Size	11.42 in. (W) x 13.58 in. (D) x 14.19 in.(H)
Unit Weight	9.13 lbs.



FREQUENTLY ASKED QUESTIONS

Please review these frequently asked questions on the next few pages prior to using your heater.

Q. My heater emits a strange odor when I first open the box and when I turn the heater on for the first time. Why is this happening?

A. This is normal. This heater is treated with a special heat safe/resistant coating. This odor will sometimes be present when the box is opened. When the coating is exposed to heat, it produces this particular odor during the first few hours of operation. This will dissipate after the break-in period. If you are sensitive to odors, you may want to pre-burn the unit in a garage with the door open until the initial odor dissipates.

Q. If my heater runs on its max wattage setting, how many BTUs is that?

A. This heater is intended to be used as supplemental heat in areas most needed. It may take several minutes to several hours to heat your area, depending on various factors. The below chart provides BTU translations for different wattages.

WATTAGE	BTUS
1,500	5,118
1,000	3,412
750	2,559
500	1,706

Q. Can the heating elements be replaced?

A. Replacement heating elements can be obtained from the manufacturer. All parts may be purchased through the manufacturer if your product is out of warranty. If you feel that the elements are definitely faulty right out of the box, contact Customer Support. A representative can then direct you to the next step.

Q. Once I plug the unit in and turn it on, how long will it take to heat my room?

A. The heating process in the heater begins immediately upon powering on and setting the desired temperature above the ambient temperature. A noticeable change in the ambient temperature of the room will vary due to variables such as the location of the heater (in the home), floor plan and size of the room, how well the room is insulated, how many doors/windows, how much bare concrete (acts as a heat sink with any type of heating), the opening and closing of an exterior door, long hallways, high ceilings, etc. Customers with smaller rooms experience quick heat changes. Rooms with larger and open floor plans can expect up to 24 hours to completely heat up.

Q. My Heater has an ECO setting? How does this setting work?

A. The ECO mode on your heater is a program that attempts to keep the temperature strictly at a "warm" 68° F (20°C). This also helps with efficiency, as it is programmed to 1) Increase the power to the unit's maximum wattage if the temperature drops below 64.4°F (18°C) 2) Gradually reduce the wattage used as it approaches 66.2° (19°C) F and 3) Stop heating when 68° F (20°C) is achieved. This is considered an Economical function, since in the ECO setting, the heater is almost never running at the maximum watts.

Q. I do not have a grounded outlet. Can I use adapters, a 2-prong power strip?

A. NO! If you do not have a grounded outlet, contact a certified electrician for advice. Removing or altering any part of the heater's original design or intent (including the power cord) will void the warranty and make you liable for any unexpected or hazardous results.



FREQUENTLY ASKED QUESTIONS

Q. The temperature on my heater does not match the temperature display on my wall, or external thermostat. Why?

A. This is completely normal. The temperature display on your heater may vary from the temperature display on another thermostat (like the one mounted to your wall or a purchased external thermostat). This is because the temperature sensor on the heater reads the temperature directly around the heater. With the heater near the cold floor (and heat rising), any readings on elevated or external thermostats will differ in readings on the heater. The best way to operate your heater is to set the unit on High and dial up to a temperature that feels comfortable to you. Then, leave it at that temperature, regardless of the mismatch. The heater will cycle off when the set temperature is met or exceeded slightly.

Q. Can I use more than one heater at a time? Can I use the heater and another appliance at the same time?

A. Yes, but make sure they are not plugged into the same circuit. Each heater requires its own minimum 15-amp circuit with no other items plugged into that circuit or outlet. This is because heaters are considered appliances and draw out high amperage. If you are unsure your circuit meets these requirements, verify with a certified electrician.

⚠ WARNING: Risk of fire, damage to property, or injury may result if requirements are not met.

Q. Why does my heater's fan continue to run after the set temperature is reached or the power is turned off?

A. This is normal. The heater's fan will continue to run even after the heater automatically cycles down. The fan continues to run so that every last bit of heat is blown out of the heat chamber while allowing the unit to continue filtering your air. Once the internal box/components cool completely, the fan should then shut off on its own. In this case, allow a few minutes after the heat cycles off (with power on). The fan will shut off faster when the power is turned off.

Q. My heater's display shows my ambient temperature to be in the 20s when I know it is warmer than that. Why?

A. The heater's display is defaulted to read the temperature as Fahrenheit. If your heater is definitely heating but shows it is in the 20s you probably have the setting to read your temperature in Celsius rather than Fahrenheit.

Q. My heater's power cord gets warm. My cord is showing signs of heat or melting at the outlet. Is this normal?

A. A warm power cord is normal. These power cords are rated safe for up to 105°C/ 221°F by the UL, CSA, or ETL. The exception is, if you detect heat, smoke, or signs of melting at the contact point of the wall outlet, it may be due to loose or worn wall contacts (or arcing). Please stop using the heater immediately, contact warranty support for a replacement power cord, and have a certified electrician replace the wall outlet as soon as possible.



PREPARATION

Place the heater on a firm, level surface and plug into a grounded 120 V, 60 Hz power outlet. Only operate heater in upright position.

Insert two AAA batteries into the remote control before using (batteries not included). *(Not all products will include a remote control.)

Please note that infrared heaters do not heat like a traditional space heater. You should not expect infrared heaters to blow hot air like a traditional space heater. Infrared heaters heat objects not air. Infrared heaters are intended to supplement an already heated, insulated room. Square footage specifications assume a single enclosed room not an entire home. Infrared heaters do not heat through walls, floors, and are not intended to replace a main heat source. Infrared heat can take at least 24 hours to warm a room but operate much more efficiently to maintain the desired temperature. Infrared heaters will not work well in uninsulated unheated spaces like screened in porches, RV's, garages, unheated basements, etc.

TROUBLESHOOTING

PROBLEM	POSSIBLE CAUSE	CORRECTIVE ACTION
The heater does not turn on.	<ol style="list-style-type: none">1. The power cord is not plugged in.2. The electricity at the main fuse box is not working.3. The battery in the remote control is dead.4. The thermostat on the heater is set lower than the room temperature.	<ol style="list-style-type: none">1. Plug the power cord into an electrical outlet.2. Check the electricity at the main fuse box.3. Replace the batteries in the remote control.4. Increase the thermostat temperature on the heater for a higher heat setting.
The heater shutoff unexpectedly	<ol style="list-style-type: none">1. The heater has overheated.2. Insufficient power to the unit3. The air vent is clogged.4. Insufficient air flow to the heater.	<ol style="list-style-type: none">1. Unplug the heater from the wall, wait a few seconds then plug the power cord back in.2. Make sure the unit is plugged into a dedicated 3-prong outlet, with no extension cords or surge protectors.3. Clean the air vent located on the back of the unit. see page 13.4. Move the unit at least 3ft from the wall.
The heater displays an error code "E2"	<ol style="list-style-type: none">1. Temperature sensor not functioning properly.	<ol style="list-style-type: none">1. Please contact technical support.



CONTROL PANEL

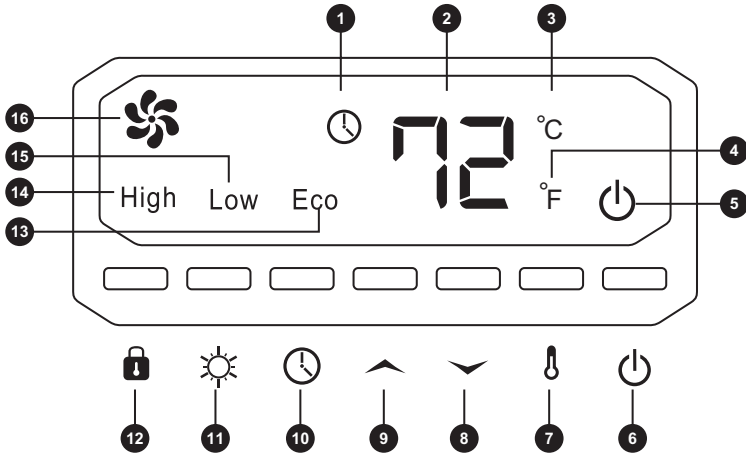

PART	NAME	DESCRIPTION
1	Timer Indicator Light	Indicates when the timer function is active
2	Digital Display	Readout of the set room temperature or timer value
3	Celsius Indicator Light	Indicates that the temperature is being displayed in Celsius
4	Fahrenheit Indicator Light	Indicates that the temperature is being displayed in Fahrenheit
5	Power Indicator Light	Indicates when the unit is receiving power from the wall outlet
6	Power Switch Button	Powers the heater ON or OFF
7	Ambient Temp. Button	Indicates ambient temp / hold to toggle between °C/°F
8	Temp Down Button	Decreases the set temperature
9	Temp-Up Button	Increases the set temperature
10	Timer Button	Engages the on / off timer function
11	Heater Mode Button	Toggles between Hi / Low/ Eco Modes
12	Safety Lock Button	Hold to Lock / Unlock heater's control panel
13	Energy Saving Indicator	Indicates when energy-saving mode is on
14	High Heat indicator	Indicates when High Heat mode is on
15	Low Heat Indicator	Indicates when Low Heat mode is on
16	Fan Indicator	Indicates when the Fan is on



REMOTE CONTROL

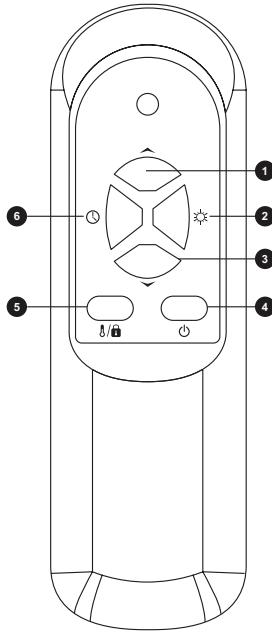

PART	NAME	DESCRIPTION
1	Temp-Up Button	Increases the set temperature
2	Heater Mode Button	Toggles between Hi / Low/ Eco Modes
3	Temp Down Button	Decreases the set temperature
4	Power Switch Button	Powers the heater ON or OFF
5	Ambient/Lock Button	Shows ambient temp/hold to engage or disengage safety lock function
6	Timer Button	Engages the on/off timer



OPERATING INSTRUCTIONS

1. Turn the heater on or off by pressing the Power button on the control panel (C) or by pressing the Power button on the remote control (B).

Once the power is off, heating elements will stop working first. The fan will continue working for up to 90 seconds to disperse residual heat inside the heater. This is a normal function.

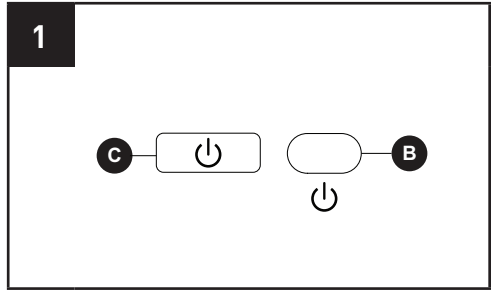

2. Select a heat setting by pressing the HEAT button on either the control panel (C) to toggle between the three heat settings.

Power for heat-up mode is 1,500 W; heat-down is 1,000 W. ECO mode is an Economic Energy Saving Function. When ECO mode is chosen, the heater will operate to maintain a constant warm 68°F

Note: The ECO LED light will only illuminate when the ECO function is active and the ambient room temperature falls below 68°F / 20°C.

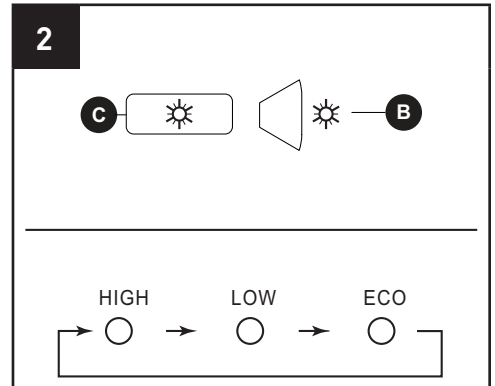

3. Set the temperature by pressing the arrows on the control panel (C) or the remote control (B).

You can set the temperature on the heater anywhere between 50°F and 90°F or between 10°C and 32°C. Once you have chosen the desired temperature, the heater will remain on until the room temperature increases to the temperature on the digital display. The heater will cycle on and off to maintain the desired room temperature.

To view the ambient temperature press the ambient temperature button on the control panel.

Note: Press and hold the ambient temperature button on the control panel (C) for 5 seconds to switch the digital display indicator on the heater between Fahrenheit and Celsius. On the remote, short press the ambient temperature button to engage Ambient Temperature.

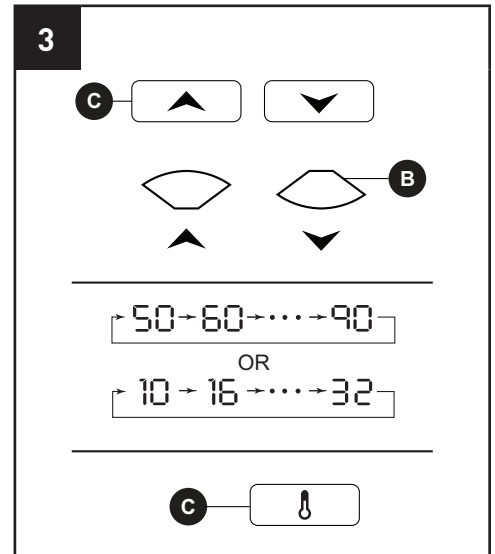

OPERATING INSTRUCTIONS

- To set the timer power off, start the unit and press the Timer button on the control panel (C) or remote control (B).

Note: The timer-power-off function can only be set when the heater is in power-on mode.

The digital display on the control panel (C) changes from the set temperature readout to a time value for the timer. Press the Timer button repeatedly to change the number value between a range of 0 to 12 hours (in 1-hour intervals).

The Timer light turns on when the timer is set.

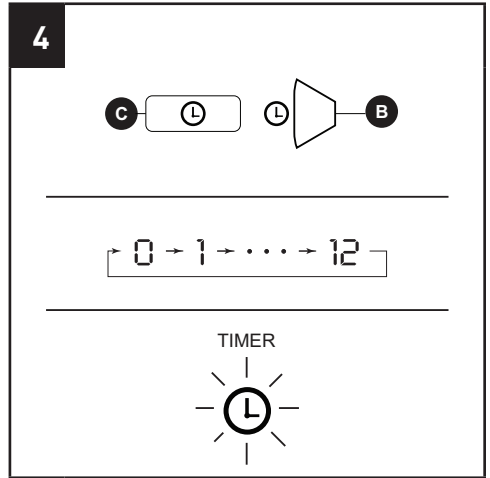

- To set the timer power on, while powering off the unit press the Timer button on the control panel (C) or the remote control (B).

Note: The timer-power-on function can only be set when the heater is in power-off mode.

The digital display on the control panel (C) will indicate time value for the timer. Press the Timer button repeatedly to change the number value between a range of 0 to 12 hours (in 1-hour intervals).

The Timer light turns on when the timer is set.

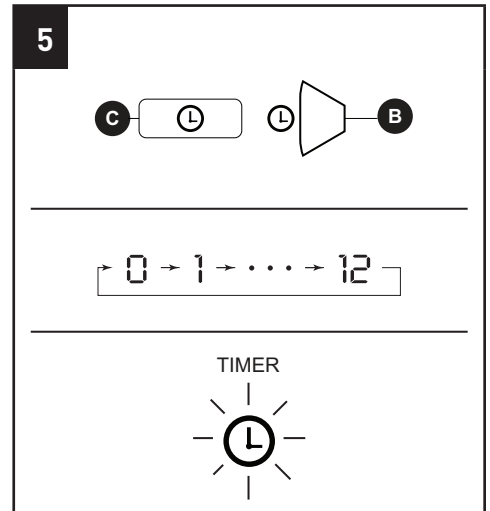

- To replace the batteries, remove the battery cover (1) from the remote (B) by applying pressure to the battery cover (1) and sliding it away from the remote (B). Insert two AAA batteries (not included) (2) and close the remote by placing the battery cover (1) back on the remote (B).

Note: Do not mix old and new batteries. Do not mix alkaline, standard (carbon-zinc), or rechargeable (NiCad, ni-mh, etc) batteries.

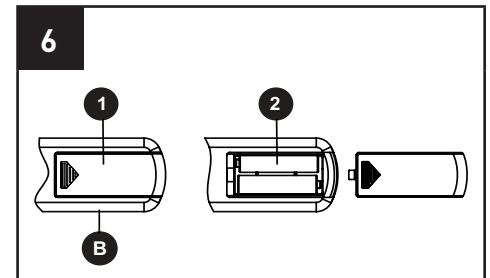

CARE AND MAINTENANCE

⚠ WARNING: Before performing any maintenance task, turn off the unit, unplug the unit, and allow it to cool completely.

1. To keep the heater clean, clean the outer shell with a soft, damp cloth. Use a mild detergent if necessary. After cleaning, dry the unit with a soft cloth.

CAUTION: DO NOT let liquid enter the heater.

2. DO NOT use alcohol, gasoline, abrasive powders, furniture polish, or rough brushes to clean the heater. This may cause damage or deterioration to the surface of the heater.
3. DO NOT immerse the heater in water.
4. Wait until the unit is completely dry before use.
5. If you will not be using the heater for a while, take the batteries out of the remote control and store for future use.
6. Store the heater in a cool, dry location when not in use. To prevent dust and dirt build-up, use the original packaging to repack the unit.

CLEANING THE AIR INTAKE VENT

1. Clean the air intake or inside the unit after three months or if it appears to be blocking airflow. With the heater unplugged, use a vacuum hose attachment (B) or compressed air (A) to blow out or clean out any dirt, hair, or debris that may have built up around and inside the unit as this will obstruct airflow.

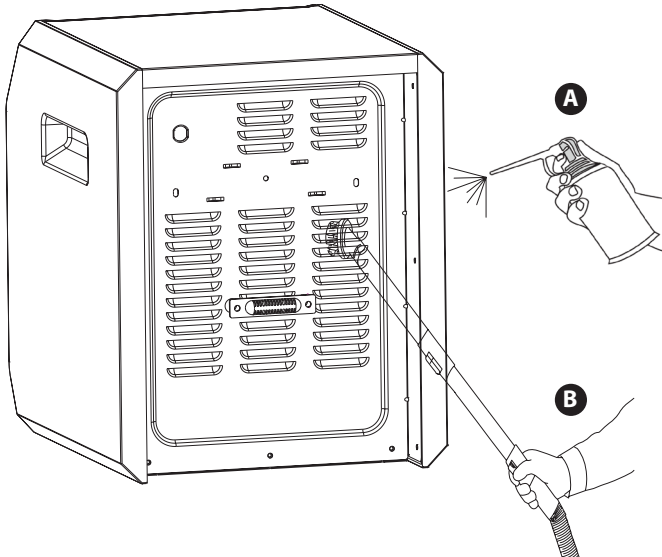

ONE-YEAR LIMITED WARRANTY

The manufacturer warrants this heater against defects in materials and workmanship on functional parts, for a period of 1 year from the original date of purchase. Your sales receipt showing the date of purchase of the product is your proof of purchase. Keep it in a safe place for future reference. This warranty is subject to personal use only, commercial or rental applications will not be covered.

This product is made with the highest quality materials and is warranted to be free from defects in materials and workmanship at the time of purchase. This limited warranty applies to products manufactured or distributed by the manufacturer, are delivered in the continental United States or Canada and extends to the original purchaser, or gift recipient. This warranty becomes valid at the time of purchase and terminates either by the specified time frame listed above and/or owner transfer. Any refunds or monetary compensations must be claimed through the place of purchase (retailer), and not through the manufacturer. Any extended warranties (warranties that cover above and beyond this manufacturer warranty) that are sold through a retailer or third party, are not directly correlated with this products' limited warranty, and may be redirected to said retailer or third party for coverage.

This warranty extends through the manufacturer of the product, and covers functional parts only. Cosmetics are not covered, unless unequivocally determined it is a workmanship defect. Shipping damage should be addressed with the shipping company, retailer, or place of purchase, not the manufacturer unless the manufacturer was the direct shipper.

The manufacturer's sole obligation under this warranty shall be limited to furnishing the original purchaser replacement parts for units deemed repairable by the supplier's warranty department. The purchaser is responsible for insuring any parts shipped or returned, if desired. The purchaser is responsible to prepay any shipping charges (both ways) including, but not limited to taxes and duties. All exchanged parts and products replaced under this warranty will become the property of manufacturer. The manufacturer reserves the right to change manufacturers of replacement parts or products for use, in order to cover any existing warranty.

The purchaser may be asked to provide the supplier with proof of purchase documents (including the date of purchase) if requested. Any evidence of alteration, erasing, or forgery of proof of purchase documents will be just cause to VOID this limited warranty. Products, in which the serial number has been defaced or removed are not eligible for warranty coverage.

This warranty does not apply if the unit has been subject to negligence, fabrication, misuse, abuse, or repairs, alteration by non-manufacturer authorized personnel, inappropriate installations, or any case beyond the control of the manufacturer. Examples of warranty invalidation may also include, but are not limited to:

- Use of lacquer or paints in (and around) the heaters
- Heater placed on non-approved surfaces
- Electrical requirement deficiencies (15-20 amp dedicated outlet)
- Use on extension cords/timers/surge protectors/GFCI
- Outdoor applications
- Normal wear/tear/weathering
- Pet/consumer accidents
- Purchases from dealers unauthorized by the manufacturer (Authorization in writing)

The manufacturer shall not be liable for any loss due to use (or misuse) of the heater or other incidental or consequential costs, expense or damages without irrefutable foundations. Under no circumstances shall the manufacturer or any of its representatives be held liable for injury to any person or damage to any property, however arising. Any implied warranty shall have duration equal of the applicable warranty stated above. Specifications are subject to change without notice or obligation.

This limited warranty gives the original purchaser specific legal rights. Other rights may vary from state to state.



REPLACEMENT PARTS LIST

For replacement parts, call our technical support department at 657-341-0362, 9 a.m. - 5 p.m., PST, Monday - Friday

PART	DESCRIPTION	PART #
A	Control Board	04.01.3.001
B	Fan	04.04.1.001
C	Power Board	04.01.1.001
D	Limit Switch	04.04.1.004
E	Quartz Heating Element	04.04.1.018
F	Temperature Sensor	04.03.1.001
G	Remote Control	04.01.2.001

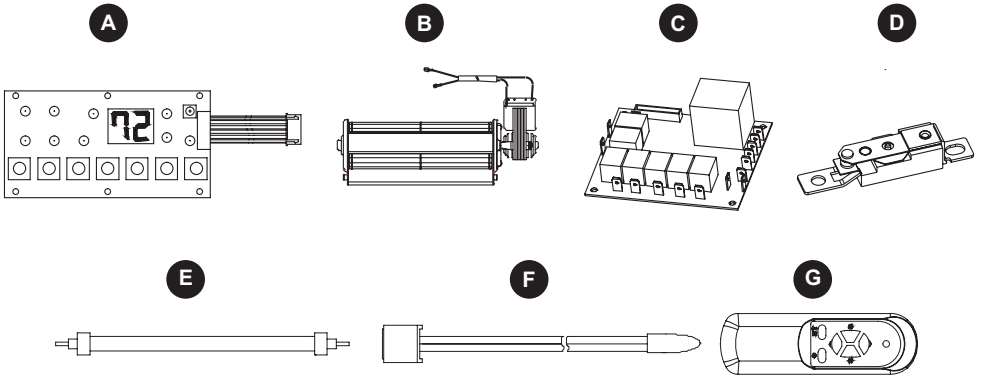

PLEASE REMEMBER TO REGISTER YOUR WARRANTY:

web: www.lifesmartcomfort.com

email: cs@scsources.com

lifesmart® is a registered trademark
of Supply Chain Sources., All Rights Reserved.

Printed in China

lifesmart® es una marca registrada
de Supply Chain Sources LLC., Todos los derechos
reservados.

modelo #HT1013US

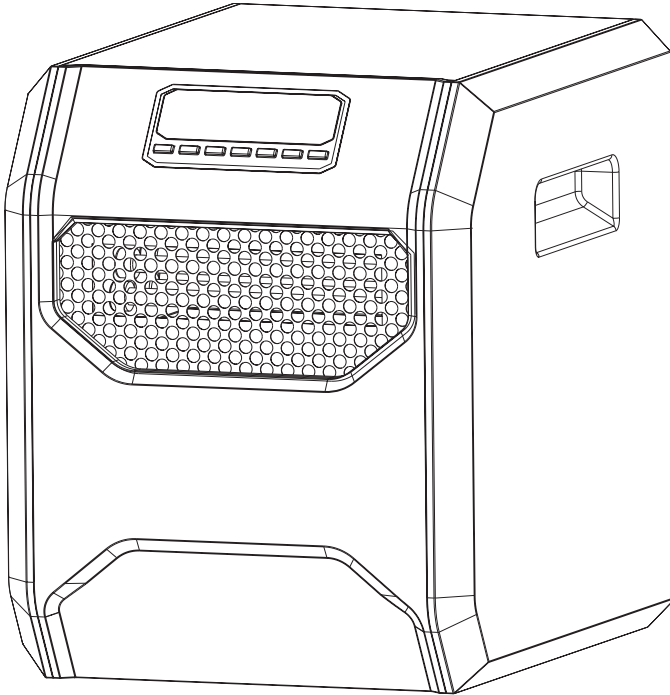

ADJUNTE SU RECIBO AQUÍ

Fecha de compra _____ Número de serie (ubicado en la parte trasera de la unidad) _____



¿Preguntas, problemas, piezas faltantes? Llame a nuestro Departamento de Servicio al Cliente al **657-341-0362** de lunes a viernes de 9 a.m. a 5 p.m., hora estándar del Centro, y www.lifesmartcomfort.com
Tenga preparado el número de serie y modelo.

Contenido del paquete	19
Información de seguridad	20
Preguntas frecuentes	22
Preparación	24
Solución de problemas	24
Panel de control	25
Control remoto	26
Instrucciones de funcionamiento	27
Cuidado y mantenimiento	29
Un año de garantía limitada	30
Lista de piezas de repuesto	31



CONTENIDO DEL PAQUETE

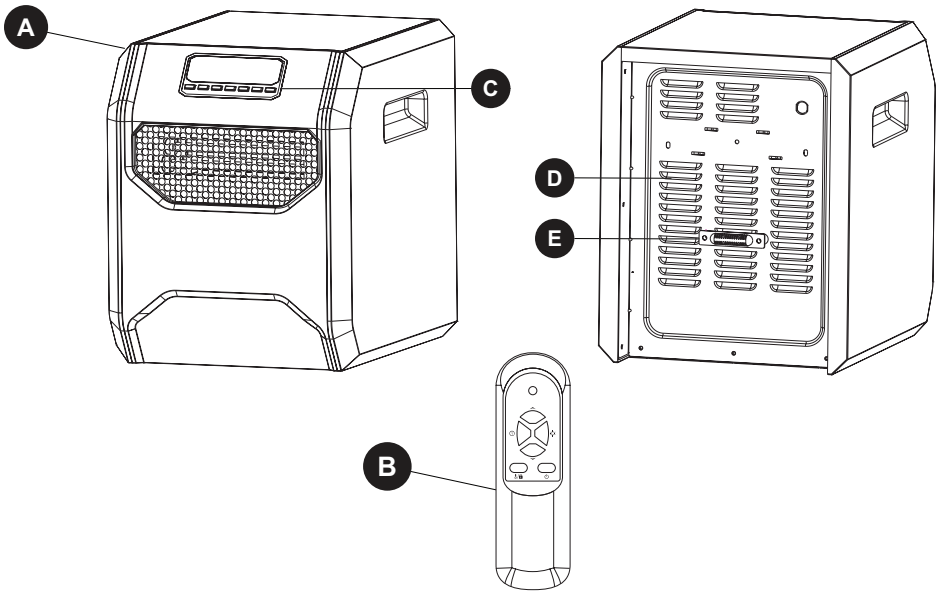

PIEZA	DESCRIPCIÓN	CANTIDAD
A	Calentador Infrarrojo	1
B	Control Remoto	1
C	Panel de control (preensamblado en el calentador infrarrojo (A))	1
D	Salida de aire	1
E	Sensor de temperatura (preensamblado en el calentador infrarrojo (A))	1



Lea y comprenda completamente este manual antes de intentar ensamblar, usar o instalar el producto.

INSTRUCCIONES IMPORTANTES DE SEGURIDAD

 **ADVERTENCIA:** POSIBILIDAD DE RIESGO ELÉCTRICO SI NO SE CUMPLEN LAS ADVERTENCIAS. Cuando utilice electrodomésticos, siempre tome medidas de precaución básicas para reducir el riesgo de incendios, descargas eléctricas y lesiones personales, incluidas las siguientes:

- Este calentador debe enchufarse a un circuito propio de 120 voltios y 15 amperios (o más). No enchufe ningún otro artefacto en el mismo circuito. Si tiene dudas sobre si su hogar cumple con esta especificación, consulte a un electricista certificado antes de usar el producto. **Si esto no se cumple, podrían producirse riesgos de incendio, sobrecalentamiento, daños a la propiedad, lesiones o incluso la muerte.**
- Conecte solo a un tomacorriente de 3 clavijas con la puesta a tierra adecuada. No conecte el calentador a extensiones eléctricas, protectores de corriente, temporizadores, interruptores de circuito o en un tomacorriente donde haya también otros electrodomésticos conectados. **Si esto no se cumple, podrían producirse riesgos de incendio, sobrecalentamiento, daños a la propiedad, lesiones o incluso la muerte.**
- Este calentador se calienta cuando está en funcionamiento. Para evitar quemaduras, no toque superficies calientes con la piel desnuda. Utilice las manijas (algunos modelos) o las ruedas para mover el calentador.
- Mantenga los materiales inflamables, como muebles, almohadas, ropa de cama, papeles, ropa y cortinas a 0,91 m (3 pies) como mínimo de la parte frontal del calentador y manténgalos alejados de los costados y de la parte posterior del mismo.
- Se debe tener extrema precaución cuando niños, personas discapacitadas y mascotas usen un calentador o cuando se use cerca de ellos, o cuando el calentador se deje funcionando sin supervisión.
- Siempre desenchufe el calentador cuando no lo use.
- No opere ningún calentador que tenga el cable o el enchufe dañado, o después de que el calentador haya fallado, se haya dejado caer o dañado de cualquier manera. Póngase en contacto con el fabricante para conocer las opciones de resolución.
- No lo use en exteriores. La exposición a los elementos exteriores, como la lluvia, la nieve, el sol, el viento o las temperaturas extremas, podría causar que el calentador se convierta en un riesgo de seguridad.
- Este calentador no está diseñado para usarse en baños, cuartos de lavado ni en espacios interiores similares, ni en ningún área donde se utilicen tomacorrientes GFCl.
- Nunca coloque el calentador donde se pueda caer dentro de una bañera u otros contenedores de agua.
- No pase el cable por debajo de alfombras. No cubra el cable con alfombras, tapetes o cubiertas similares. Coloque el cable lejos de zonas de tránsito en donde nadie pueda tropezarse y caer.
- El calentador debe enchufarse en un tomacorriente de pared con un circuito dedicado con una clasificación mínima de 15 amperios en dicho circuito individual.
- Para desconectar el calentador, primero gire el botón de encendido a la posición OFF (apagado) y luego retire el enchufe del tomacorriente de pared.
- No permita que objetos extraños ingresen o bloqueen las aberturas de ventilación o escape, ya que esto podría provocar descargas eléctricas, incendios o daños en el calentador.
- Deje un espacio sin obstrucciones de al menos 0,91 m desde las partes frontal y posterior del calentador para permitir el máximo flujo de calor, aire y ventilación.
- Un calentador contiene partes calientes y piezas que forman arcos eléctricos o que echan chispas. No lo utilice en áreas donde se almacene o utilice gasolina, pintura o líquidos inflamables, ni utilice solventes inflamables para limpiar el calentador. Mantenga el calentador seco en todo momento.
- Utilice este calentador solo como se describe en este manual. Cualquier otro uso no recomendado por el fabricante puede causar incendios, descargas eléctricas o lesiones personales.
- No use solventes abrasivos para limpiar el calentador, ya que podría dañar el acabado o la carcasa.
- Para evitar un posible incendio, no bloquee las entradas o salidas de aire de ninguna manera. No utilice sobre superficies blandas, como una cama, donde las aberturas pueden bloquearse.
- Siempre conecte los calentadores directamente en una toma de corriente / receptáculo. Nunca utilice con un cable de extensión o toque el poder reubicable (tira / potencia de salida).

GUARDE ESTAS INSTRUCCIONES

INFORMACIÓN DE SEGURIDAD

Característica de bloqueo de seguridad infantil

Pulse y mantenga pulsado el botón de bloqueo para niños se encuentra en el panel de control durante 5 segundos o mando a distancia durante 3 segundos. El bloqueo se confirma cuando suena una señal acústica y el panel de control muestra " CL ". Cuando está bloqueado , el panel de control y el mando a distancia (si la hay) no funcionarán.



Repita este procedimiento para desbloquear el panel de control y el control remoto. El desbloqueo se confirma cuando se produce un zumbido y desaparece el indicador de bloqueo.

Característica de seguridad antivuelco

Este calentador está equipado con una característica de seguridad antivuelco. Si el calentador se vuelca, un interruptor interno apaga automáticamente el calentador. Una vez que el calentador vuelva a colocarse en posición vertical, el calentador se reiniciará. Para continuar con el funcionamiento, encienda el calentador con el control remoto provisto o en el panel de control en el calentador.

Característica de seguridad de sobrecalentamiento

Este calentador está equipado con una característica de seguridad de sobrecalentamiento. Cuando los componentes internos del calentador alcanzan una temperatura que pueda causar el sobrecalentamiento o un posible incendio, el calentador se apaga automáticamente.

 ADVERTENCIA: PARA EVITAR DESCARGAS ELÉCTRICAS, HAGA COINCIDIR LA HOJA ANCHA DEL ENCHUFE CON LA RANURA ANCHA DEL RECEPTÁCULO E INSÉRTELO COMPLETAMENTE.

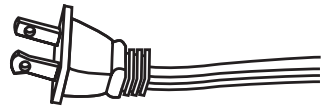
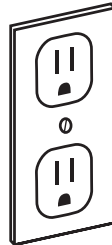

 ADVERTENCIA: Es normal que el cable de alimentación se sienta cálido al tacto. Sin embargo, si el enchufe está flojo en el tomacorriente, es posible que el enchufe se sobrecaliente. Si esto ocurre, intente insertar el enchufe en un tomacorriente diferente. Póngase en contacto con un electricista calificado para que revise si el tomacorriente original presenta daños.

Especificaciones

Clasificación de voltaje	120 VOLTIOS (60 Hz)
Consumo de energía	1000 VATIOS/1500 VATIOS
Tamaño de la unidad	11,42" de ancho x 13,58" de profundidad x 14,19" de alto
Peso de la unidad	9,13 libras



PREGUNTAS FRECUENTES

Consulte las preguntas frecuentes en las próximas páginas antes de usar su calentador.

P. Mi calentador emite un olor extraño al abrir la caja por primera vez y al encenderlo por primera vez. ¿Por qué ocurre esto?

R. Esto es normal. Este calentador está tratado con un recubrimiento especial resistente al calor. Este olor a veces puede sentirse al abrir la caja. Cuando el recubrimiento se expone al calor, produce este olor particular durante las primeras horas de funcionamiento. Este se disipará pasado el período de asentamiento. Si usted es sensible a los olores, debería encender la unidad en un garaje con la puerta abierta hasta que el olor inicial se disipe.

P. Si mi calentador funciona con su entorno potencia máxima, la cantidad de BTU es eso?

R. Este calentador está destinado a ser utilizado como calefacción adicional en las zonas más se necesita. Se puede tardar varios minutos a varias horas para calentar la zona, dependiendo de varios factores. La tabla a continuación proporciona traducciones para diferentes potencias BTU.

VATIOS	BTUS
1500	5118
1000	3412
750	2559
500	1706

P. ¿Se pueden reemplazar los elementos de calefacción?

R. Los elementos de calefacción de repuesto pueden obtenerse con el fabricante. Todas las piezas deben comprarse a través del fabricante si la garantía de su producto ha caducado. Si siente que los elementos presentan fallas desde recién sacados de la caja, póngase en contacto con Servicio al Cliente. Un representante lo guiará en los pasos a seguir.

P. Desde que enchufa y enciendo la unidad, ¿cuánto tomará para calentar mi habitación?

R. El proceso de calefacción del calentador comienza inmediatamente después de encenderlo y configurar una temperatura deseada por sobre la temperatura de la habitación. El cambio notorio en la temperatura ambiente de la habitación fluctúa debido a variables como la ubicación del calentador (en el hogar), la distribución y el tamaño de la habitación, la calidad del aislamiento de la habitación, la cantidad de puertas/ventanas, la cantidad de concreto desnudo (actúa como disipador térmico con cualquier tipo de calefacción), la apertura y el cierre de la puerta exterior, los pasillos largos, los techos altos, etc. Los clientes con habitaciones más pequeñas experimentan cambios de temperatura rápidos. Las habitaciones con una distribución más grande y abierta pueden tardar hasta 24 horas en calentarse por completo.

P. ¿Cómo funciona la configuración ECO?

R. La función ECO de su estufa es un programa que intenta mantener la temperatura estrictamente en "cálido" a 68°F / 20°C. Esto también ayuda a la eficiencia ya que está programada para 1) aumentar la potencia nominal a 1500W si la temperatura cae debajo de los 64,4°F / 18°C; 2) Reduce gradualmente la potencia nominal cuando se acerca a los 66,2°F / 19°C; y 3) Detiene la calefacción cuando alcanza los 68°F / 20°C. Esto se considera una función económica, ya que en la función ECO, la calefacción casi nunca funciona con una potencia máxima de vatios.

P. No tengo una toma de corriente con conexión a tierra. ¿Puedo usar adaptadores, una regleta de 2 clavijas?

R. NO! Si no tiene una toma de corriente con conexión a tierra, comuníquese con un electricista certificado para obtener asesoramiento. Quitar o alterar cualquier parte del diseño o intención original del calentador (incluido el cable de alimentación) anulará la garantía y lo hará responsable de cualquier resultado inesperado o peligroso.

PREGUNTAS FRECUENTES

P. La temperatura en mi calentador no coincide con la temperatura que se muestra en mi termostato de pared o externo. ¿Por qué?

R. Esto es completamente normal. La temperatura que se muestra en su calentador puede ser distinta de aquella que aparece en otro termostato (por ejemplo, uno montado en la pared o uno externo). Esto sucede porque el sensor de temperatura en el calentador lee la temperatura de su entorno directo. Si el calentador está cerca del piso frío (y el calor está ascendiendo), cualquier lectura en termostatos elevados o externos será distinta a la lectura del calentador. La mejor manera de operar su calentador es configurar la unidad en High y establecer una temperatura con la que usted se sienta cómodo. Luego, déjelo a esa temperatura, sin importar que las lecturas no coincidan. El calentador terminará el ciclo cuando se alcance o se supere la temperatura configurada.

P. ¿Puedo usar más de un calentador a la vez? ¿Puedo usar el calentador y otro electrodoméstico al mismo tiempo?

R. Sí, pero asegúrese de que no estén enchufados en el mismo circuito. Cada calentador requiere su propio circuito de 15 amperios como mínimo, sin otros artículos enchufados en ese mismo circuito o tomacorriente. Esto se debe a que los calentadores se consideran electrodomésticos y generan alto amperaje. Si tiene dudas sobre si su circuito cumple con estos requisitos, verifique con un electricista certificado.

⚠ ADVERTENCIA: No cumplir con los requisitos podría resultar en riesgo de incendio, daños a la propiedad o lesiones.

P. ¿Por qué el ventilador de mi calentador continúa funcionando después de que se alcanza la temperatura configurada o se apaga la alimentación?

R. Esto es normal. El ventilador del calentador continuará funcionando incluso después de que el calentador termine el ciclo automáticamente. El ventilador continúa funcionando a fin de expulsar todo el calor de la cámara de calor, al mismo tiempo que permite que la unidad siga filtrando el aire. Una vez que las cajas/componentes internos se enfrían por completo, el ventilador debería apagarse automáticamente. En este caso, espere unos minutos después de que finalice el ciclo del calentador (con el calentador encendido). El ventilador se apagará más rápido cuando el calentador se apague.

P. La pantalla de mi calentador muestra que la temperatura ambiente está alrededor de los 20 grados, pero sé que está más caluroso que eso. ¿Por qué?

R. La pantalla del calentador está predeterminada para leer la temperatura en Fahrenheit. Si su calentador está calentando, pero muestra que hay alrededor de 20 grados, probablemente lo configuró para que lea la temperatura en Celsius en vez de Fahrenheit.

P. El cable de alimentación de mi calentador se calienta. Mi cable muestra signos de calentamiento o se está derritiendo en el tomacorriente. ¿Es normal?

R. Un cable de alimentación tibio es normal. Estos cables de alimentación están clasificados como seguros para usarse con hasta 105°C/ 221°F por UL, CSA o ETL. La excepción es, si detecta calor, humo o signos de derretimiento en el punto de contacto del tomacorriente de pared, podría deberse a contactos sueltos o desgastados (o arqueados). Deje de usar el calentador inmediatamente; póngase en contacto con el servicio de garantía para obtener un cable de alimentación de repuesto y pida a un electricista calificado que reemplace el tomacorriente lo más pronto posible.



PREPARACIÓN

Coloque el calentador en una superficie firme y nivelada y conectarse a una conexión a tierra 120 V, 60 Hz toma de corriente. Sólo opere el calentador en posición vertical.

Inserte dos pilas AAA en el mando a distancia antes de usar (baterías no incluidas). [*No todos los productos incluirán un mando a distancia.]

Tenga en cuenta que las estufas infrarrojas no calientan como los calefactores ambientales tradicionales. No debe esperar que las estufas infrarrojas produzcan una corriente de aire caliente como los calefactores ambientales tradicionales. Las estufas infrarrojas calientan objetos, no el aire. Las estufas infrarrojas tienen el objetivo de suplementar una habitación que ya fue calefaccionada y aislada. Las especificaciones sobre los pies cuadrados hacen referencia a una habitación cerrada, no una casa entera. Las estufas infrarrojas no calientan a través de las paredes, pisos y no tienen como objetivo reemplazar la fuente de calor principal. El calor infrarrojo puede tardar al menos 24 horas para calentar una habitación pero funciona de manera mucho más eficiente a la hora de mantener la temperatura deseada. Las estufas infrarrojas no funcionarán bien en espacios no aislados y sin calefacción como porches con mallas contra insectos, caravanas, garajes, sótanos sin calefacción, etc.

SOLUCIÓN DE PROBLEMAS

PROBLEMA	CAUSA POSIBLE	ACCIÓN CORRECTIVA
El calentador no enciende.	<ol style="list-style-type: none">1. El cable de alimentación no está enchufado.2. No hay electricidad en la caja de fusibles principal.3. Se agotó la batería del control remoto.4. El termostato del calentador está configurado a una temperatura más baja que la de la habitación.	<ol style="list-style-type: none">1. Enchufe el cable de alimentación en un tomacorriente.2. Verifique que haya electricidad en la caja de fusibles principal.3. Reemplace las baterías del control remoto.4. Aumente la temperatura del termostato en el calentador para que produzca más calor.
El calentador se apagó inesperadamente	<ol style="list-style-type: none">1. La estufa se ha recalentado.2. Energía insuficiente para la unidad3. la ventilación de entrada de aire está bloqueada4. Flujo de aire insuficiente para la estufa	<ol style="list-style-type: none">1. Desenchufe la estufa de la pared, espere unos segundos y enchufe nuevamente el cable de corriente.2. Asegúrese de que la unidad se encuentre enchufada a un tomacorriente independiente de tres patas, sin cables de extensión o protectores de sobrecarga.3. Limpie la ventilación de aire ubicada en la parte posterior de la unidad. ver página 294. Aleje la unidad al menos 3 pies de la pared.
La estufa muestra un código de error "E 2"	<ol style="list-style-type: none">1. El sensor de temperatura no funciona correctamente	<ol style="list-style-type: none">1. Póngase en contacto con la Asistencia Técnica

PANEL DE CONTROL

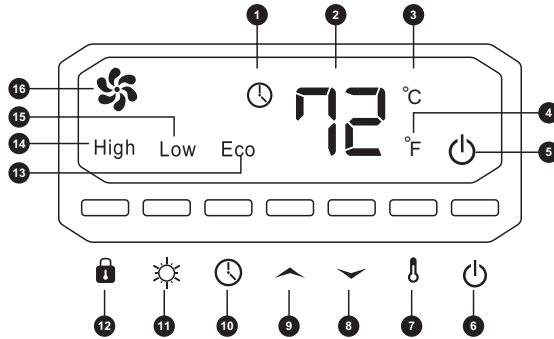

PIEZA	DESIGNAR	DESCRIPCIÓN
1	luz de la indicación del temporizador	Indica cuando la función de temporizador está activo
2	Pantalla Digital	Lectura de la temperatura ambiente ajustada o el valor del temporizador
3	Celsius Luz indicadora	Indica que la temperatura se muestra en grados Celsius
4	Fahrenheit Luz indicadora	Indica que la temperatura se visualiza en grados Fahrenheit
5	Luz indicadora de encendido	Indica cuando la unidad está recibiendo alimentación de la toma de pared
6	Botón ON/OFF (encendido/apagado)	Enciende o apaga el calentador
7	Botón interruptor de temperatura ambiente	Muestra la temperatura ambiente y se alterna entre °C/°F
8	Botón Temp Down (Bajar temp.)	Disminuye la temperatura configurada
9	Botón Temp Up (Subir temp.)	Aumenta la temperatura configurada
10	Botón Timer Power (Encendido del temporizador)	Enciende/apaga la función de temporizador
11	H/L/E Botón	Alterna entre los tres modos de calor disponibles
12	Botón de bloqueo de seguridad	Bloquea / Desbloquea el panel de control del calentador
13	Luz Indicador de ahorro de energía	Indica cuando el modo de ahorro de energía está en
14	Indicador de calor alto	Indica cuando el modo High Heat (Calor alto) está encendido
15	Indicador de calor bajo	Indica cuando el modo Low Heat (Calor bajo) está encendido
16	Luz indicadora de fan de velocidad alta	Indica cuando el ventilador está encendido



CONTROL REMOTO

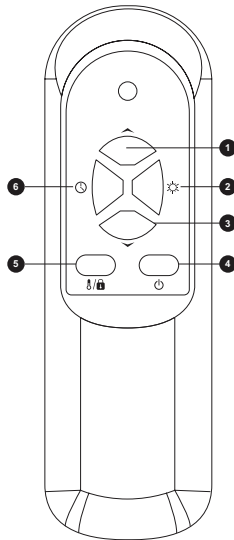

PIEZA	DESIGNAR	DESCRIPCIÓN
1	Botón Temp Up (Subir temp.)	Aumenta la temperatura configurada
2	H/L/E Botón	Alterna entre los tres modos de calor disponibles
3	Botón Temp Down (Bajar temp.)	Disminuye la temperatura configurada
4	Botón ON/OFF (encendido/apagado)	Enciende o apaga el calentador
5	Ambient / botón de bloqueo	Muestra Temperatura ambiente / durante 3 segundos para activar o desactivar la cerradura de seguridad
6	Botón ON/OFF (encendido/apagado)	Enciende o apaga el calentador



INSTRUCCIONES DE FUNCIONAMIENTO

1. Encienda o apague el calentador presionando el botón Power en el panel de control (C) o presionando el botón ON/OFF en el control remoto (B).

Una vez apagado, los elementos de calefacción dejarán de funcionar primero. El ventilador continuará funcionando por hasta 90 segundos para dispensar el calor residual dentro del calentador. Esta es una función normal.

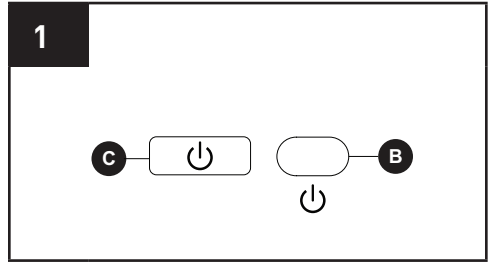

2. Seleccione una configuración de calor presionando el botón MODE en el panel de control (C) o en el control remoto (B) para alternar entre las tres configuraciones de calor.

La potencia para el modo de calor ascendente es de 1500 vatios, para el modo de calor descendente es de 1000 vatios. El modo ECO (Económico) es una función de ahorro de energía económica. Al seleccionar el modo ECO, el calentador consumirá un tercio menos de energía una vez que la temperatura de la habitación alcance un punto determinado.

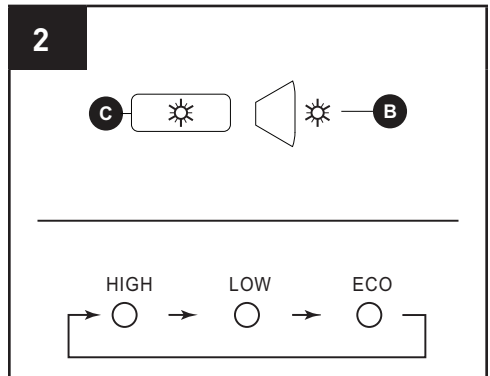

Note: La luz LED ECO sólo se enciende cuando la función ECO está activado y la temperatura ambiente cae por debajo de 68°F / 20°C .

3. Ajuste la temperatura pulsando las flechas en el panel de control (C) o el mando a distancia (B).

Usted puede ajustar la temperatura del calentador de cualquier lugar entre 50 ° F y 90 ° F o entre 10 ° C y 32 ° C. Una vez que haya elegido la temperatura deseada, el calentador permanecerá encendida hasta que la temperatura ambiente aumenta a la temperatura en la pantalla digital. El calentador se encenderá y apagará para mantener la temperatura ambiente deseada.

Para ver la temperatura ambiente en el botón de la temperatura ambiente en el panel de control.

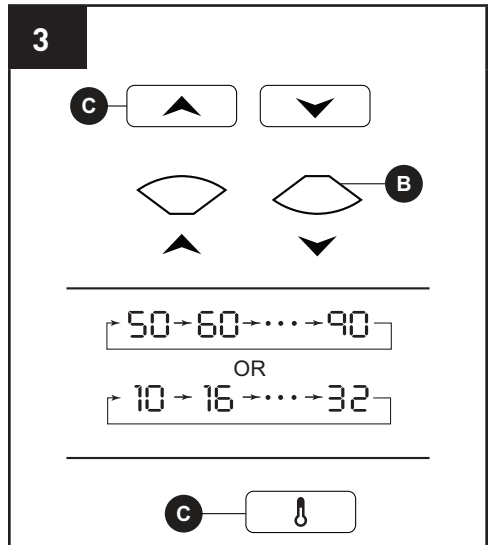

Note: Mantenga presionado el botón de temperatura ambiente en el panel de control (C) durante 5 segundos para cambiar el indicador de pantalla digital en el calentador entre Fahrenheit y Celsius. En el control remoto, presione brevemente el botón de temperatura ambiente para activar la temperatura ambiente.



INSTRUCCIONES DE FUNCIONAMIENTO

4. Para establecer el apagado con temporizador, encienda la unidad y presione el botón Timer en el panel de control (C) o en el control remoto (B).

Note: La función de apagado con temporizador solo puede configurarse cuando el calentador está encendido.

La pantalla digital en el panel de control (C) cambia de la lectura de la temperatura configurada al valor de hora del temporizador. Presione el botón Timer repetidamente para cambiar el valor del número entre un rango de 0 a 12 horas (en intervalos de 1 hora).

La luz Timer se enciende cuando se configura el temporizador.

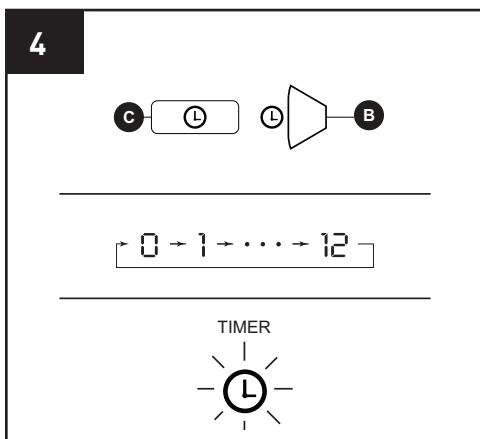

5. Para establecer el encendido con temporizador, presione el botón Timer en el panel de control (C) o en el control remoto (B), mientras apaga la unidad.

Note: La función de encendido con temporizador solo puede configurarse cuando el calentador está apagado.

La pantalla digital en el panel de control (C) indicará el valor de hora del temporizador. Presione el botón Timer repetidamente para cambiar el valor del número entre un rango de 0 a 12 horas (en intervalos de 1 hora).

La luz Timer se enciende cuando se configura el temporizador.

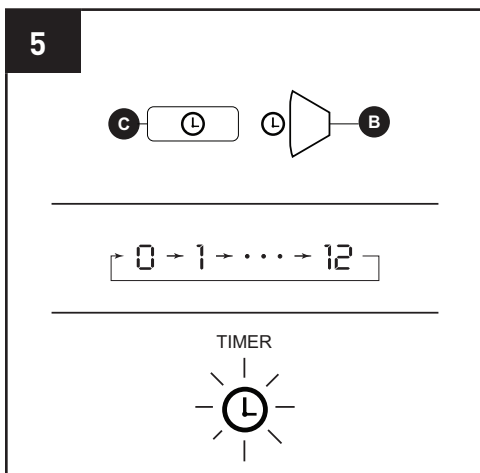

6. Para reemplazar las baterías, retire la cubierta para baterías (1) del control remoto (B), aplicando presión en la cubierta para baterías (1) y deslizándola del control remoto (B). Inserte dos baterías AAA (no se incluyen) (2) y vuelva a colocar la cubierta para baterías (1) en el control remoto (B).

Note: No mezcle pilas viejas y nuevas. No mezcle pilas alcalinas, estándar (carbono - zinc), o pilas recargables (níquel-cadmio, Ni-Mh, etc.).

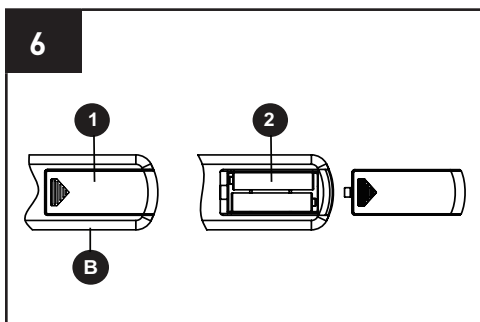

CUIDADO Y MANTENIMIENTO

⚠ ADVERTENCIA: Antes de realizar cualquier tarea de mantenimiento, desenchufe la unidad y permita que se enfríe por completo.

1. Para mantener limpio el calentador, limpie la cubierta exterior con un paño suave humedecido. Utilice un detergente suave si es necesario. Después de limpiar la unidad, séquela con un paño suave.

PRECAUCIÓN: NO permita que ingrese líquido al calentador.

2. NO use alcohol, gasolina, polvos abrasivos, pulidor de muebles ni cepillos duros para limpiar el calentador. Esto podría dañar o deteriorar la superficie del calentador.
3. NO sumerja el calentador en agua.
4. Espere a que la unidad esté completamente seca antes de usarla.
5. Si no va a utilizar el calentador por un período prolongado, retire las baterías del control remoto y almacénelas para su uso futuro.
6. Cuando no lo utilice, almacene el calentador en un lugar fresco y seco. Para evitar las acumulaciones de polvo y suciedad, use el empaque original para embalar la unidad.

LIMPIEZA DEL VENTILACIÓN DE AIRE

1. Limpie la entrada de aire o el interior de la unidad después de tres meses o si parece estar bloqueando el flujo de aire. Con el calentador desenchufado, use un accesorio de manguera de vacío (B) o aire comprimido (A) para soplar o limpiar la suciedad, el cabello o los desechos que puedan haberse acumulado alrededor y dentro de la unidad, ya que esto obstruirá el flujo de aire.

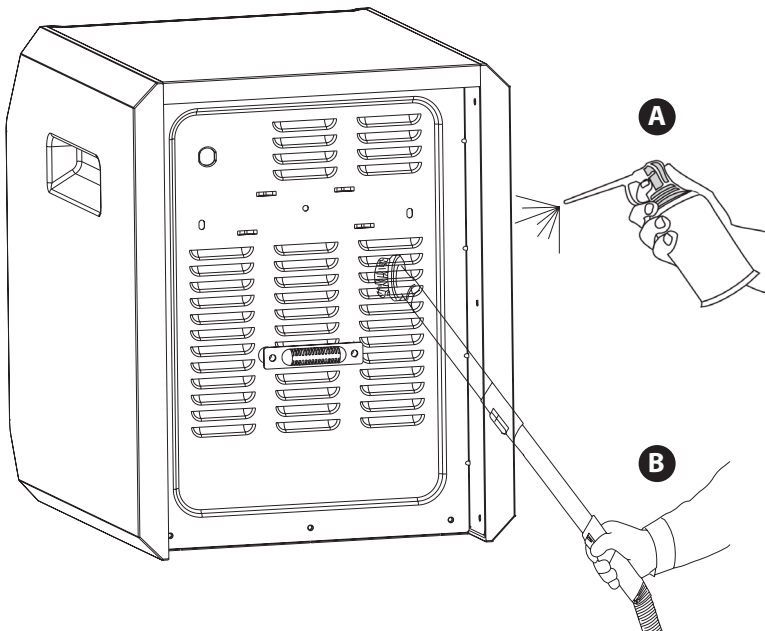

UN AÑO DE GARANTÍA LIMITADA

El fabricante garantiza este calentador contra defectos en los materiales y la mano de obra en las piezas funcionales por un período de un 1 año, a contar de la fecha de compra original. Su prueba de compra es el recibo de venta que muestra la fecha de compra del producto. Almacénelo en un lugar seguro para referencia futura. Esta garantía está sujeta a uso personal, no serán cubiertos aplicaciones comerciales o de alquiler.

Este producto está fabricado con los materiales de la más alta calidad y está garantizado contra defectos en los materiales y la mano de obra al momento de la compra. Esta garantía limitada se aplica a los productos fabricados o distribuidos por el fabricante, que se entregan en Estados Unidos continental y se extiende al comprador original o receptor del obsequio. Esta garantía entra en vigencia al momento de la compra y culmina ya sea en el período de tiempo especificado anteriormente y/o en la transferencia de propietario. Cualquier reembolso o compensación monetaria debe reclamarse en el lugar de la compra (tienda minorista) y no a través del fabricante.

Esta garantía la extiende el fabricante del producto y cubre solo las piezas funcionales. Los elementos cosméticos no están cubiertos, a menos que se determine inequívocamente que es un defecto de mano de obra. Los daños que se produzcan durante el transporte deben tratarse con la empresa de envíos, la tienda minorista o el lugar de la compra, no con el fabricante.

La única obligación del fabricante bajo esta garantía estará limitada a proveer al comprador original las piezas de repuesto para las unidades que se consideren reparables, según el departamento de garantía del proveedor. El comprador es responsable de asegurarse de que cualquier pieza sea enviada o devuelta, si lo desea. Todas las piezas y productos reemplazados bajo esta garantía serán de propiedad del fabricante. El proveedor se reserva el derecho de cambiar de fabricante de las piezas de repuesto o productos para el uso, para cubrir cualquier garantía existente.

Se pedirá al comprador que entregue al proveedor los documentos de la prueba de compra (incluida la fecha de compra) si se solicita. Cualquier evidencia de alteración, borrado o falsificación de los documentos de la prueba de compra serán causa de ANULACIÓN de esta garantía limitada. Los productos en los que el número de serie se haya pintado o retirado no son elegibles para la cobertura de garantía.

Esta garantía no aplica si la unidad ha estado sujeta a negligencias, fabricaciones, mal uso, abuso o reparaciones, alteraciones realizadas por personal no autorizado por el fabricante, instalaciones inadecuadas o en cualquier caso que escape del control del fabricante. Ejemplos de invalidaciones de la garantía también incluyen, entre otros:

- Uso de lacas o pinturas en (o alrededor) de los calentadores
- Ubicación del calentador sobre superficies no aprobadas
- Deficiencias en los requisitos eléctricos (tomacorriente dedicado de 15 a 20 amperios)
- Uso con extensiones eléctricas/temporizadores/protectores de corriente/GFCI
- Aplicaciones en exteriores
- Uso, desgaste o deterioro normales
- Accidentes causados por mascotas o consumidores
- Compras de distribuidores no autorizados por el fabricante (Autorización por escrito)

El fabricante no será responsable por ninguna pérdida debido al uso (o mal uso) del calentador u otros costos, gastos o daños accidentales o resultantes sin fundamentos irrefutables. Bajo ninguna circunstancia el fabricante ni ninguno de sus representantes será responsable de lesione a las personas o daños a la propiedad, como sea que surjan. Cualquier garantía implícita tendrá la misma duración de la garantía aplicable indicada anteriormente. Las especificaciones están sujetas a cambio sin previo aviso ni obligación.

Esta garantía limitada le otorga al comprador original derechos legales específicos. Otros derechos podrían variar según el estado.



LISTA DE PIEZAS DE REPUESTO

Para las piezas de repuesto, llame a nuestro departamento de soporte técnico en 657-341-0362 ,
09 a.m.-5 p.m. , PST, Lunes - Viernes

PIEZA	DESCRIPCIÓN	PARTE #
A	Tablero De Control	04.01.3.001
B	Ventilador	04.04.1.001
C	Tarjeta De Alimentación	04.01.1.001
D	Sensor de interruptor de límite	04.04.1.004
E	Cuarzo Elemento De Calefacción	04.04.1.018
F	Cable de termostato	04.03.1.001
G	Control Remoto	04.01.2.001

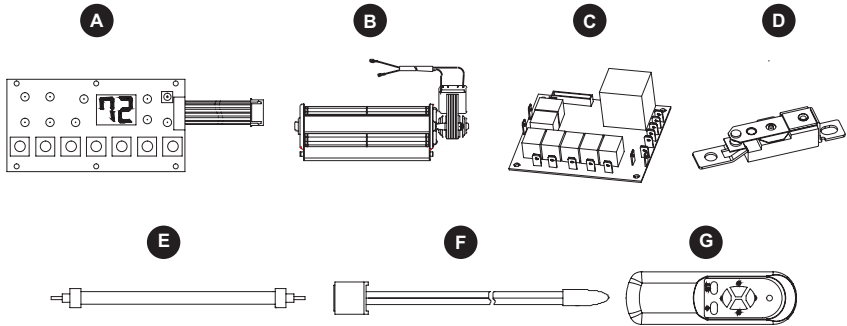

POR FAVOR RECUERDE REGISTRAR SU GARANTÍA:

sitio: www.lifesmartcomfort.com

email: cs@scsources.com

Impreso en China

lifesmart® es una marca registrada
de Supply Chain Sources LLC., Reservados Todos Los Derechos.

