

ENER-G⁺

HEA-21848

*FREE STANDING INFRARED
PATIO HEATER
with Remote Control*

*RADIATEUR À INFRAROUGE
DEBOUT POUR TERRASSE
avec télécommande*

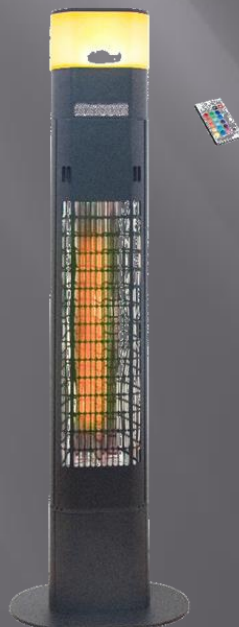

***Instruction Manual
Guide d'utilisation***

Please read instructions carefully before assembly
Retain this manual for reference
Veillez lire attentivement les instructions avant l'assemblage
Conservez ce manuel pour référence

CONTENT

1. Components
 2. Assembly
 3. Operation
 4. For your safety
 5. Cleaning and storage
 6. Specifications
 7. Grounding instructions
 8. Warranty
- Français

1. COMPONENTS

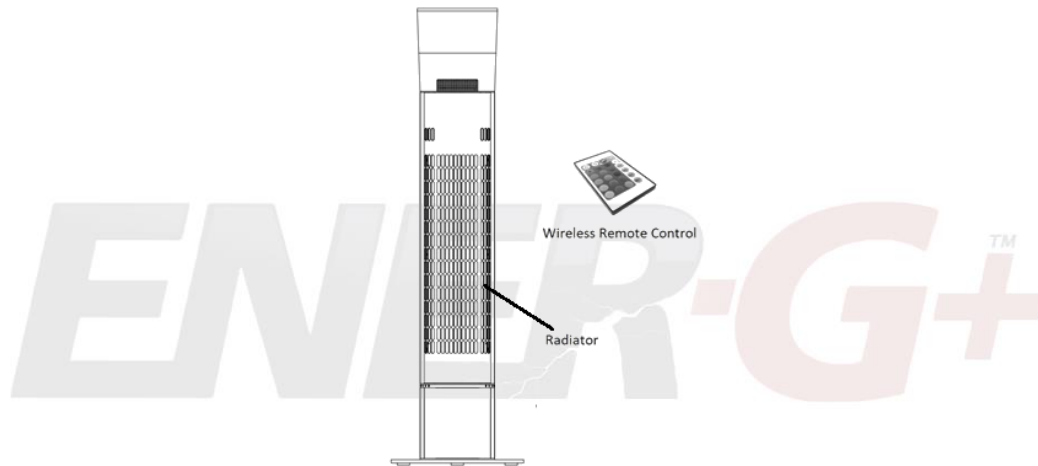

Please empty the packing box thoroughly, and make sure that there are no missing parts.

DO NOT PLUG THE UNIT IN UNTIL THE UNIT IS COMPLETELY ASSEMBLED. MAKE SURE THERE IS NO DAMAGE TO THE UNIT AND POWER CORD.

IF THERE IS ANY DAMAGE OR IF THERE ARE MISSING PARTS, PLEASE CONTACT US AT: 1-866-967-7333 EST.

2. ASSEMBLY

Parts: 3 X M4*14 mm screws
 1 X Base cover

Place the heater and its components on a non-marking and non-scratching surface.

Read this manual before installation and use. Keep this manual in a convenient place for future use if needed.

Installation:

1. Put the heater upside down.
2. Place the base cover on the heater. Insert the three M4*14 screws through the holding plate.

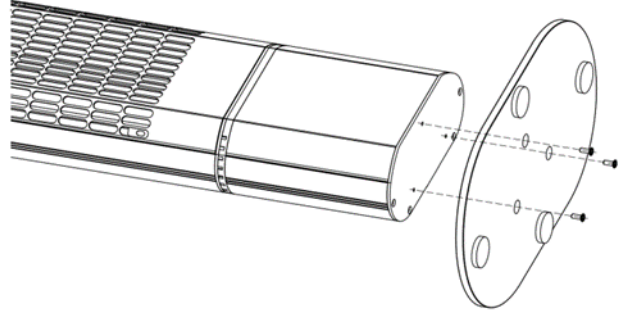

3. Screw on tight.
4. Turn the heater right side up.

REMEMBER: Portable electric heaters are designed for spot heating or as a supplementary heat source. They are not intended to be the main source of heat during cold months.

Caution: If you must use an extension cord, the cord should be at least No. 14 AWG and rated for no less than 1875 W.

3. OPERATION

Should the EnerG+® infrared heater fall, a hidden switch will automatically switch it off: correct operation of the switch is conditioned by the evenness of the surface the heater is placed on. Once the heater is back up on a plane surface it will be ready to work again.

You can activate or deactivate the heat of the radiator by pressing the On/Off button on the right of the unit.

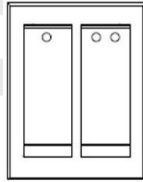

To activate the Bluetooth speaker feature, you must press the button on the left to activate the pairing on your mobile phone. In the device settings you will find the Bluetooth® name 'Sun & Sound'. Once paired, you will be able to play the music on your mobile phone on the radiator speaker.

The left button has two functions. It controls both the RGB LED lighting and the Bluetooth speaker. When you turn on this button, the LED lighting turns on with the white colour and you can hear the Bluetooth® ready to pair sound. In the device settings of your mobile device, you will find the Bluetooth® name 'Sun & Sound'. Once paired, you will be able to play the music on your mobile phone on the radiator speaker. You can use the remote control to choose the lighting you desire.

If you turn off the left button, then the LED and the Bluetooth® feature will be deactivated.

Remote Control

The remote control can be used to activate or deactivate the radiator. It can also be used to control the multicoloured DEL lighting feature.

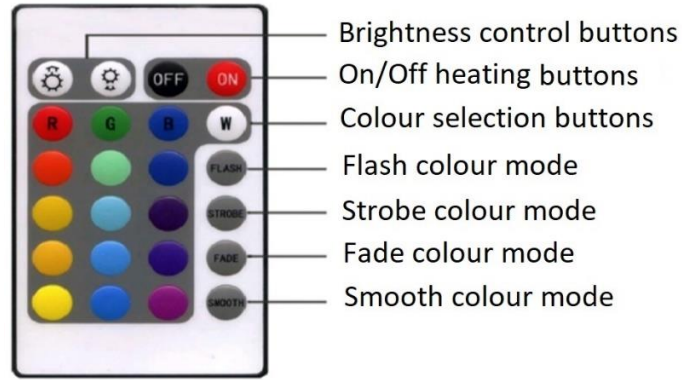

IMPORTANT: To operate properly, the remote must be pointed toward the remote-control sensor on top of the heater.

To be able to use the remote control, you must remove the battery plastic cover by pulling it out gently. The included CR2015 Lithium battery can be replaced once depleted.



4. FOR YOUR SAFETY

IMPORTANT INSTRUCTIONS

1. ONLY USE THE UNIT ON A SECURED AND SOLID FLAT SURFACE. As a safety measure, if the unit tilts too much or drops, it will automatically deactivate. Once back up on a flat surface, it will reactivate.
2. This heater is not intended for use in bathrooms, laundry areas or similar indoor locations where there may be moisture. Never place heater where it may fall into a pool, bathtub or other water receptacle.
3. This unit is intended for household use only. DO NOT use the unit in such areas as construction sites, greenhouses, barns or stables or any place that has flammable materials.
4. DO NOT use the unit in a non-ventilated area.
5. The radiator has hot, arcing and sparking parts inside. DO NOT use it in areas where gasoline, paint or flammable liquids are used or stored.
6. DO NOT move the unit when it is still connected to an electrical outlet, and always wait for the unit to cool down before moving, cleaning and storing it.
7. DO NOT touch the heater when in use. Please wait at least 10 minutes after it has been turned off before touching it.
8. Extreme caution is necessary when any heater is used near a child or someone physically disabled.
9. DO NOT LEAVE THE UNIT UNATTENDED WHEN IN OPERATION.
10. This heater is hot when in use. To avoid burns, do not let bare skin touch hot surfaces. Use handles (not provided) when moving this heater. Keep combustible materials such as furniture, pillows, bedding, papers, clothes and curtains at least 3' (0.9 m) from the front of the heater.
11. DO NOT cover the unit with any type of cloth while in operation or a short time after turning the unit off.
12. DO NOT wrap the power cord around the unit.

between 9am to 5 pm EST. Please have your proof of purchase on hand. We will repair or replace defective units at our discretion.

Important notes: Any damage caused by an accident or an abusive usage is NOT covered under warranty. We also decline all responsibility concerning indirect or consecutive damages. In certain Canadian provinces or USA States, it is not permitted to limit indirect or consecutive damages. It is possible these limitations are not applicable to you. This warranty gives you specific legal rights. You may also have other legal rights which vary from one province or State to another.

CUSTOMER SERVICE: 1-866-967-7333 ext 227 between 9am to 5 pm EST.

TABLE DES MATIÈRES

1. Composantes
2. Assemblage
3. Fonctionnement
4. Pour votre sécurité
5. Nettoyage et rangement
6. Spécifications
7. Instructions de mise à la terre
8. Garantie

1. COMPOSANTES

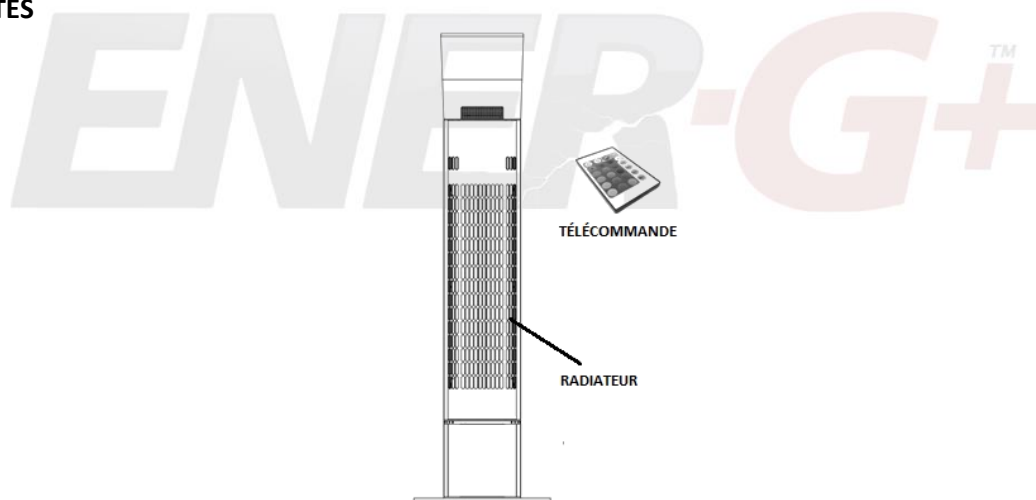

1. Videz complètement la boîte d'emballage et assurez-vous qu'il ne manque aucune pièce.
2. **NE BRANCHEZ PAS L'APPAREIL AVANT QU'IL NE SOIT COMPLÈTEMENT ASSEMBLÉ. ASSUREZ-VOUS QUE L'APPAREIL ET LE CORDON D'ALIMENTATION NE SONT PAS ENDOMMAGÉS. SI L'APPAREIL EST ENDOMMAGÉ OU S'IL MANQUE DES PIÈCES, VEUILLEZ COMMUNIQUER AVEC LE SERVICE D'ASSISTANCE TÉLÉPHONIQUE SANS FRAIS : 1-866-967-7333.**

2. ASSEMBLAGE

Pièces:

3 X vis M4*14 mm

1 x plaque de maintien

Placez le radiateur et ses composants sur une surface non marquante.

Lisez ce manuel avant l'installation et l'utilisation. Conservez ce manuel dans un endroit pratique pour une utilisation future si nécessaire.

Installation:

1. Mettez le radiateur à l'envers.
2. Placez le couvercle de base sur le radiateur. Insérez les trois vis M4 * 14 mm dans la plaque de maintien.

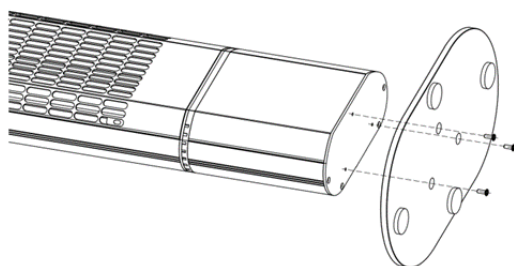

3. Visser fermement.
4. Retournez le radiateur vers le haut.

N'OUBLIEZ PAS: les radiateurs électriques portatifs sont conçus pour le chauffage localisé ou comme source de chaleur supplémentaire. Ils ne sont pas destinés à être la principale source de chaleur pendant les mois froids.

Attention : Si vous devez utiliser une rallonge, celle-ci doit être au moins de taille No. 14 AWG et calibrée à au moins 1 875 W.

3. FONCTIONNEMENT

En cas de chute du radiateur infrarouge EnerG+®, un interrupteur caché l'éteint automatiquement: le bon fonctionnement de l'interrupteur est conditionné par la planéité de la surface sur laquelle le radiateur est placé. Une fois que le radiateur est de retour sur une surface plane, il sera prêt à fonctionner à nouveau.

Vous pouvez activer ou désactiver la chaleur du radiateur en appuyant sur le bouton Marche / Arrêt situé à droite.

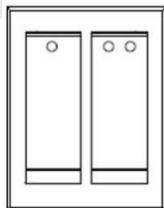

Le bouton de gauche a deux fonctions. Il contrôle à la fois l'éclairage à D.E.L. RGB et le haut-parleur Bluetooth®. Lorsque vous activez ce bouton, l'éclairage D.E.L. s'allume en blanc et vous pouvez entendre le son du jumelage Bluetooth® pour le haut-parleur. Dans les paramètres de votre appareil mobile, vous trouverez le nom Bluetooth® 'Sun & Sound'. Une fois couplé, vous pourrez jouer de la musique sur votre téléphone portable sur le haut-parleur du radiateur. Vous pouvez aussi utiliser la télécommande pour choisir l'éclairage que vous désirez. Si vous désactivez le bouton de gauche, l'éclairage à D.E.L. et la fonctionnalité, Bluetooth® sera désactivé.

Télécommande

La télécommande peut être utilisée pour activer ou désactiver le radiateur. Elle peut également être utilisée pour contrôler la fonction d'éclairage DEL multicolore.

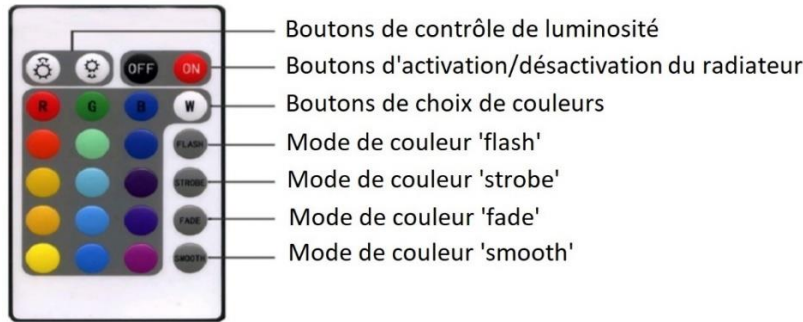

IMPORTANT: Pour fonctionner correctement, la télécommande doit être pointée vers le capteur de télécommande situé sur le dessus du radiateur.

Pour pouvoir utiliser la télécommande, vous devez retirer le couvercle en plastique de la batterie en le tirant délicatement. La pile au lithium CR2015 incluse peut être remplacée une fois épuisée.



4. POUR VOTRE SÉCURITÉ

INSTRUCTIONS IMPORTANTES

1. N'UTILISEZ CET APPAREIL QUE SUR UNE SURFACE PLANE ET SOLIDE. Par mesure de sécurité, si l'appareil s'incline trop ou tombe, il se désactive automatiquement. Une fois redressé sur une surface plane, il va se réactiver.
2. Ce radiateur n'est pas conçu pour être utilisé dans une salle de bain, une aire de lavage ou tout autre espace intérieur humide. Ne placez jamais le radiateur dans un endroit où il pourrait tomber dans une piscine, une baignoire ou tout autre récipient d'eau.
3. Cet appareil est destiné à un usage domestique seulement. N'UTILISEZ PAS l'appareil dans des endroits tels que des chantiers de construction, des serres, des granges, des étables ou tout autre endroit contenant des matériaux inflammables.
4. N'UTILISEZ PAS l'appareil dans une zone non aérée.
5. Les radiateurs contiennent des pièces chaudes qui produisent des arcs électriques et des étincelles. NE L'UTILISEZ PAS dans les endroits où de l'essence, de la peinture ou des liquides inflammables sont utilisés ou entreposés.
6. NE DÉPLACEZ PAS l'appareil lorsqu'il est encore branché à une prise électrique et attendez toujours qu'il refroidisse avant de le déplacer, le nettoyer et le ranger.
7. NE TOUCHEZ PAS l'appareil lorsqu'il chauffe. Avant de le toucher, attendez au moins 10 minutes après l'avoir mis hors tension.
8. Une extrême prudence est de mise lors de l'utilisation de tout radiateur à proximité d'un enfant ou d'une personne physiquement handicapée.
9. NE LAISSEZ PAS L'APPAREIL SANS SURVEILLANCE LORSQU'IL EST EN USAGE.
10. Ce radiateur devient chaud en cours d'utilisation. Pour éviter les brûlures, ne touchez pas les surfaces chaudes à mains nues. Utilisez des poignées (non fournies) pour déplacer cet appareil. Tenez les matériaux

combustibles, tels que meubles, coussins, literie, papiers, vêtements et rideaux à au moins 3 pi (0,9 m) du devant du radiateur.

11. NE COUVREZ PAS le radiateur lorsqu'il est en marche ou peu après l'avoir mis hors tension.
12. N'enroulez pas le cordon d'alimentation autour de l'appareil.
13. N'insérez pas ou ne laissez pas de corps étrangers pénétrer dans les bouches de ventilation ou de sortie d'air de l'appareil, car ceci pourrait causer une décharge électrique, un incendie ou endommager l'appareil.
14. VEUILLEZ MANIPULER CE RADIATEUR AVEC SOIN.
15. N'UTILISEZ PAS le radiateur si le cordon électrique ou la prise murale CA sont endommagés, si l'appareil est tombé ou s'il est endommagé de quelque manière.
16. N'UTILISEZ PAS L'APPAREIL COMME RADIATEUR POUR UNE PIÈCE.
17. Ne placez pas le cordon d'alimentation sous une moquette. Ne le recouvrez pas de carpettes, de chemins de table ou équivalent. Éloignez le cordon des zones de circulation où il pourrait faire trébucher quelqu'un.
18. Pour débrancher le radiateur, tournez l'interrupteur en position d'arrêt, puis débranchez l'appareil.
19. Pour éviter tout risque d'incendie, NE BLOQUEZ en aucune façon les prises ou les sorties d'air du radiateur. Ne l'utilisez pas sur des surfaces molles telles qu'un lit, car cela pourrait boucher les prises d'air.
20. Utilisez cet appareil tel que décrit dans ce guide; toute autre utilisation non recommandée par le fabricant peut provoquer un incendie, une décharge électrique ou des blessures.

CONSERVEZ CES INSTRUCTIONS.

5. NETTOYAGE ET RANGEMENT

1. Éteignez et débranchez l'appareil avant de le nettoyer.
2. Utilisez uniquement un chiffon doux pour nettoyer l'extérieur. Un compresseur d'air ou un aspirateur peut être utilisé pour nettoyer l'intérieur.
3. N'utilisez pas d'essence, de diluant à peinture ou autres produits chimiques pour nettoyer le radiateur.
4. Rangez le radiateur dans sa boîte d'origine et placez-le dans un endroit frais et sec.

6. SPÉCIFICATIONS

Alimentation : 120 V/60 Hz
 Puissance maximum : 1500 W

7. INSTRUCTIONS DE MISE À LA TERRE

Ce produit est destiné à une utilisation sur une tension de circuit nominale de 120 V et à une fiche de terre semblable à celle illustrée ci-dessous. Assurez-vous que l'appareil est branché à une prise ayant la même configuration que la fiche. Si vous utilisez une rallonge, veillez à ce que celle-ci ait aussi une fiche de terre. Aucun adaptateur ne doit être utilisé avec cet appareil.

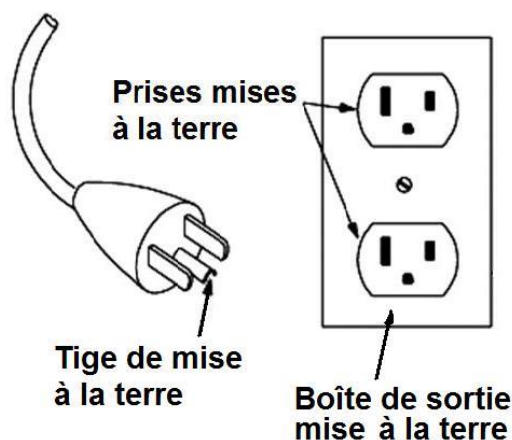

DANGER

Un mauvais branchement du conducteur de protection peut entraîner un risque d'électrocution. Renseignez-vous auprès d'un électricien qualifié ou autre personnel de service si vous doutez que la prise est bien mise à la terre. Ne modifiez pas le cordon électrique fourni avec l'appareil. S'il ne convient pas à la prise murale, faites installer une prise appropriée par un électricien qualifié. N'utilisez pas n'importe quel type d'adaptateur avec cet appareil.

8. GARANTIE**GARANTIE LIMITÉE DE UN (1) AN**

Ce produit est garanti contre tout vice de matières et de fabrication pour une durée d'un (1) an à compter de la date d'achat. En cas de défectuosité, veuillez communiquer avec notre service à la clientèle au 1-866-967-7333 ext 227 entre 9 h00 am et 5h00 pm UTC-5. Ayez à portée de la main votre preuve d'achat. Nous allons remplacer ou réparer le produit à notre discrétion.

Notes importantes : Tout dommage causé à l'une des pièces de produit et attribuable à un accident, une utilisation abusive ou une installation inadéquate n'est PAS couvert par la garantie. En vertu de notre politique, nous déclinons toute responsabilité concernant les dommages consécutifs ou indirects. Dans certaines provinces, il est interdit d'exclure ou de limiter les dommages consécutifs ou indirects. Par conséquent, il est possible que l'exclusion ci-dessus ne s'applique pas dans votre cas. La présente garantie vous accorde des droits juridiques spécifiques; vous pouvez également bénéficier d'autres droits, lesquels varient d'une province à l'autre.

SERVICE À LA CLIENTÈLE: 1-866-967-7333 ext 227 entre 9 h00 am et 5h00 pm UTC-5.

The logo for ENER-G+ features the word "ENER" in a large, bold, grey sans-serif font. A stylized lightning bolt graphic is positioned behind the letter "R". To the right of "ENER" is a hyphen, followed by a large, bold, pink "G" with a small "TM" trademark symbol to its upper right. A plus sign "+" is placed to the right of the "G".